

品番 80831
ホルダー MAG-LOCK コンベックス用

■用途

- コンベックスのホルダーに。

ご使用になる前に

ご使用前に、以下3点をご確認ください。

- ①コンベックスに取付コマがしっかりと固定されているか。
- ②部品の摩擦や破損がなくコンベックスがホルダーに確実に装着できるか。
- ③ホルダー側と取付コマ側のマグネットにそれぞれ砂鉄などの付着物がないか。付着していた場合、ガムテープなどの粘着物で除去できているか。

■使用方法

●ホールド

ホルダーをベルトに装着し(中面参照)、取付コマを取り付けたコンベックスを正面方向*からカチッと音がするまで押し入れます。
*上方向からも装着可能です。

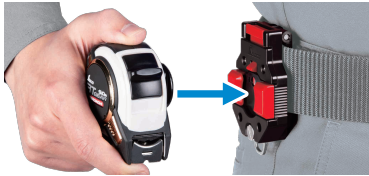

●ホールド解除

ホールド解除ボタンを押しながら上方向に持ち上げてください。

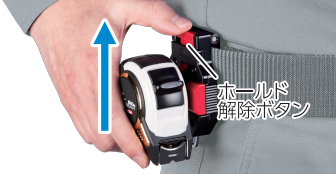

■特長

- MAG-LOCK構造でコンベックスをマグネットの力で正面から瞬時にキャッチし、片手で簡単に着脱できます。
- コンベックスをホルダーに固定している時はコンベックスが360°回転するので、ぶつけた際の衝撃を軽減できます。
- ズレ防止スペーサー付で、異なる厚みのベルトに対してズレを防止します。
- ホルダーはベルトを外さずに装着でき、ネジでしっかりと固定できます。
- ホールド解除ボタンが中央にあるので縦横どちらでもベルトに装着できます。
- 金属製ナスカンフック付で落下防止コードを取り付けられます。

■仕様

対応可能ベルト	巾60mm以内、厚さ4mm以内
対応可能コンベックス	コンベックス タフギア・ライトギア・スマートギア・フィットギアシリーズ
材質	本体:ABS樹脂、ポリカーボネート樹脂、ポリアセタール樹脂 磁石:ネオジウム ネジ:鉄、ステンレス フック:軸ピン、パネ:ステンレス ナット:鉄、真ちゅう
本体サイズ	95×60×29mm
製品質量	75g
付属品	コンベックス取付コマ、ネジ、ズレ防止スペーサー

輸入販売元
シンワ測定株式会社
業務用センター
〒959-1276
新潟県新潟市東区3-4-81
TEL:0120-666899
URL:https://www.shinwasokutei.co.jp

お問い合わせ
0120-666899
受付時間(土日祝日除く)
AM:8:30~PM:5:00
MADE IN CHINA

△ 注意

- 用途以外には使用しないでください。
- 記載のない分解や改造はしないでください。
- 幼児の手の届かない所に保管してください。
- 本製品は強力なマグネットを使用しています。コンピューター、スマートフォン、時計、精密機器、方向コンパスなどに近づけないでください。故障の原因になります。
- コンベックスをホルダーに装着した際、ストッパーがコンベックスをしっかりと固定して外れないか確認してください。

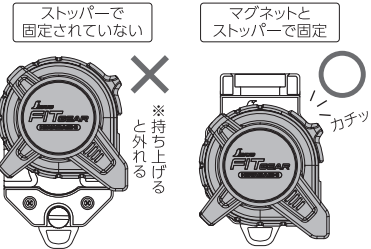

- 高所で使用する場合は、コンベックスの落下による事故を防止する為、落下防止コードを取り付けて使用してください。
- 弊社は、本製品に関連して生じたお客様および第三者の結果的損害、付随的損害、逸失利益などの間接損害について、それらの予見または予見可能性の有無にかかわらず一切の責任を負いません。ただし、弊社に故意または重大過失が存する場合またはお客様が消費者契約法上の消費者に該当する場合は、この限りではありません。本製品の使用に関し弊社が損害賠償責任を負う場合、本製品の代金相当額を限度額として賠償責任を負うものとします。

■各部の名称

●ホルダー

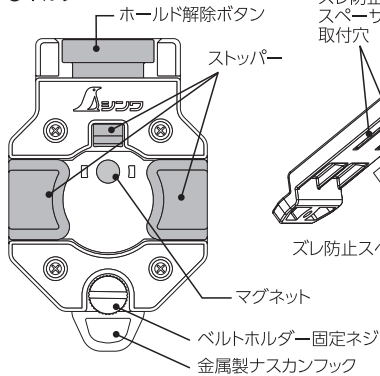

●コンベックス取付コマ

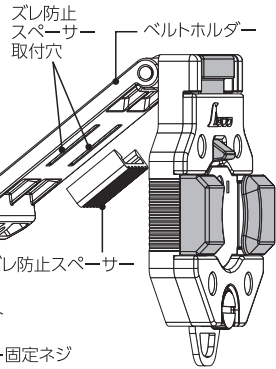
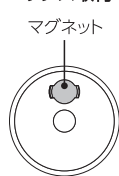

■ベルトへの装着方法

- ①ベルトホルダー固定ネジを矢印の方向に回して、ベルトホルダーが開く状態にします。
- ②取り付けたいベルトの裏側にベルトホルダーを通します。

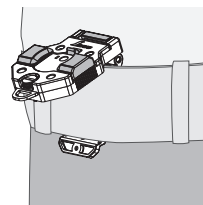

- ③本体を閉じ、ベルトホルダー固定ネジを最後まで締めて固定します。装着後、ホルダーが脱落しないか確認してください。

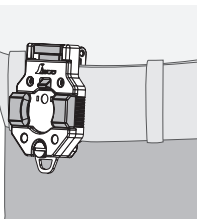

■ズレ防止スペーサー使用方法

ベルトの厚みや固定力の好みに応じて、ズレ防止スペーサーの取り付け場所を変更し、固定力を変更できます。

- 固定力:低 → ズレ防止スペーサーを取り付けない。
- 固定力:中 → ズレ防止スペーサーをズレ防止スペーサー取付穴の内側に付ける。

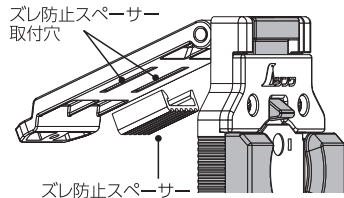

- 固定力:高 → ズレ防止スペーサーをズレ防止スペーサー取付穴の外側に付ける。

