

品番 77845 ハンディ墨つぼ 墨技 自動巻 ブラウン

■用途

- 各墨付け作業に。

■特長

- 墨差しが使いやすい大型の密閉型タンクです。
- 墨付きをよくする墨付けボタン付です。
- 糸押えガイドは90°毎にカチカチと回ります。
- 墨タンクは容量50mlとたっぷり入ります。
- 本体裏に糸通し棒をセットしました。

墨液は入っていません。別途、シンワの建築用の墨液をお買い求めください。

■各部の名称

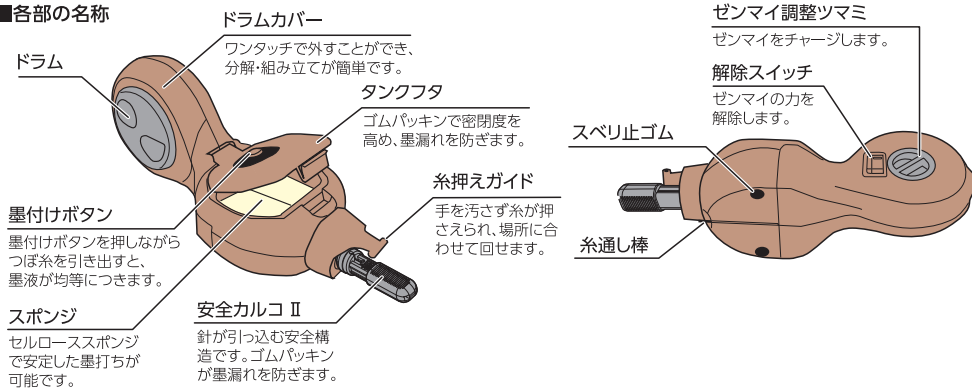

10m自動巻取式

糸は18m巻いてあります。引き出した糸は10mまで自動で巻き取ることができます。ゼンマイはチャージ済です。墨を入れれば墨打ち作業が可能となります(巻き取りが途中で止まった際には、「■トラブル時の確認事項および対処法」を参照してください)。

■使用方法

- つぼ糸の巻き取り方

ゼンマイの力で10mまで自動で巻き取ります。10m以上引き出した場合は右図の方向に手でドラムをまわし、残りの糸を巻き取ってください。安全カルコ II が完全に収納されてから、ゼンマイのチャージを行ってください。

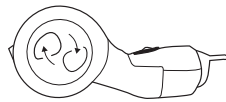

⚠️ 注意

- 用途以外には使用しないでください。
- 墨つぼ用の墨液以外には入れないでください。墨打ちができなくなります。
- 墨液は50ml以上入れ過ぎないでください。漏れの原因となります。余分な墨はカルコを引き出し、カルコ収納口より本体を振って出します。
- つぼ糸がほつれたり、切れかかったまま使用すると作動不良の原因となります。すぐに傷んだ部分まで切って、カルコに結び直してください。
- ゼンマイ調整ツマミは逆に回さないでください。逆に回すと故障の原因となります。
- ドラムを下にしてのタンクの開閉はしないでください。余分な墨がドラム内に漏れて故障の原因となります。
- タンクフタはカチッとなるまで完全に閉めてください。タンクが開いていると墨が漏れます。
- 幼児の手の届かない所に保管してください。
- 弊社は、本製品に関連して生じたお客様および第三者の結果的損害、付随的損害、逸失利益などの間接損害について、それらの予見または予見可能性の有無にかかわらず一切の責任を負いません。ただし、弊社に故意または重過失が存する場合またはお客様が消費者契約法上の消費者に該当する場合は、この限りではありません。本製品の使用に関し弊社が損害賠償責任を負う場合、本製品の代金相当額を限度額として賠償責任を負うものとします。

●固定・分解・組立

- ①ゼンマイ解除
ゼンマイの巻き戻す力がなくなるまで解除スイッチを数回押します。
- ②ゼンマイチャージ
本体側面のゼンマイ調整ツマミを反時計回りへ3~4回まわしてゼンマイをチャージします。カルコを引っ張り、きちんと戻るか確認してからご使用ください。
- ③分解
ドラムカバーを ← 分解方向へ回し、本体の ▼ とドラムカバーの ▲ 分解を合わせるとドラムカバーが外れます。
- ④組立
ドラムカバーの ▲ 分解と本体の ▼ を合わせるようにはめ、 → 固定方向に回し、▲通常を本体の ▼ に合わせます。
- ⑤固定
本体の ▼ とドラムカバーの ▲ 固定を合わせるように → 固定方向に回すと、つぼ糸が固定されます。

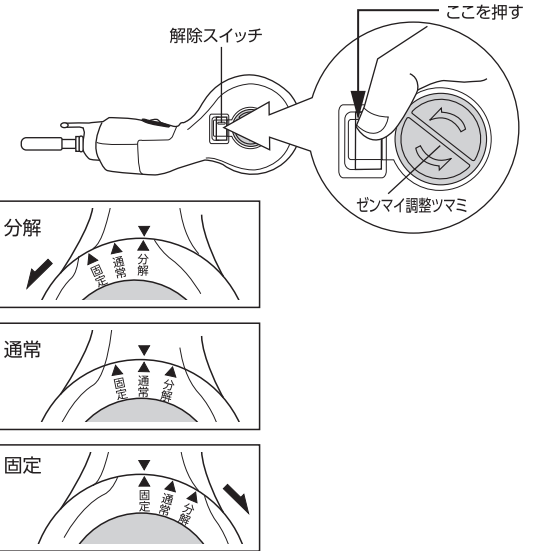

●糸押えガイド(取り外し可)

糸押えガイドは回転でき、90°毎にカチッと止まります。ご使用になる方のやり方や場所に合せて糸を押さえることができます。

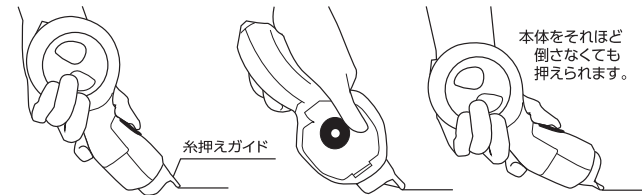

●安全カルコ II の取り付け方法

- ①糸を安全カルコ II の先端から通します。この時細い糸(約φ0.4~0.7mm)の場合は「細」側の穴に、太い糸(約φ0.8~1.0mm)の場合は「太」側の穴に通してください。

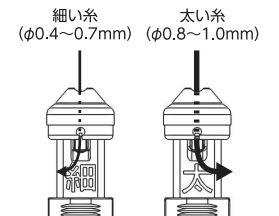

⚠️ 警告



保護メガネ着用

- カルコの針が鋭利で危険です。つぼ糸を引っ張ってカルコを抜かないでください。
- 巻き取り時はカルコが飛んできて危険です。安全のため、保護メガネを着用してください。
- つぼ糸を巻き取る時は、ドラムを押さえてカルコが戻る速さを調節しながら安全に巻き取ってください。



※糸が窪みに引っ掛からない場合は下記の方法で結んでください。

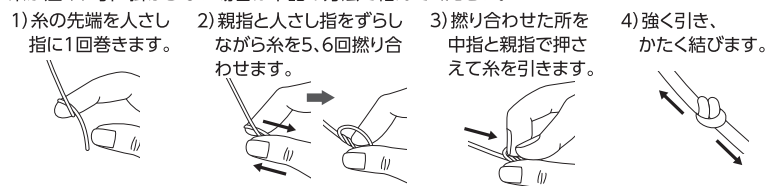

■トラブル時の確認事項および対処法

トラブル	確認事項	対処法
つぼ糸が出ない、巻き取れない、戻らない	つぼ糸がドラムから外れている。	つぼ糸を正常に巻き直す。
	つぼ糸にコブができています。	コブの付いたつぼ糸を切る。
	つぼ糸のほつれがコブになっている。	ほつれた糸を切る。
	ゼンマイのチャージが弱い。	ゼンマイをチャージする。
	ドラムカバーの中にゴミが入った。	ドラム④を取り出し、中のゴミを取る。
つぼ糸が無抵抗に出て全く戻らない	ドラム側糸口にゴミがつまっている。	ゴムキャップドラム側糸口⑧を外し、針などでゴミを取り除く。
	ラチェットリングが入っていない。	ラチェットリング⑤を入れる。
チャージがきかない	ラチェットリングの爪が折れた。	ラチェットリング⑤を交換。
	ラチェットリングの爪がすり減った。	ラチェットリング⑤を交換。

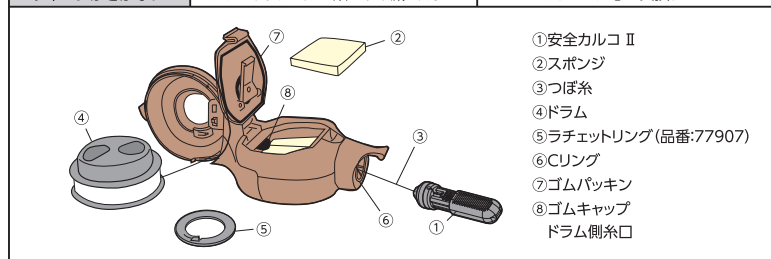

■仕様

材質	本体: ABS樹脂、ポリアセタール樹脂 パネ(ゼンマイ): ステンレス カルコ: ABS樹脂、ゴム 針: パネ鋼 糸: ナイロン スポンジ: セルロース 糸通し棒: ポリアセタール樹脂
糸	φ0.6mm×18m(自動巻き取り10m)
墨の入る量	50ml
本体サイズ	226×85×86mm
製品質量	280g

輸入発元
シンワ 測定株式会社
〒955-8577
新潟県三条市興野3-18-21
製造元/測定(株)有限公司
URL <https://www.shinwasokutei.co.jp>

お問い合わせ
シンワ お客様相談室
0120-666899
受付時間(土日祝日除く)
AM8:30~PM5:00
MADE IN CHINA

2021/12/17現在