

■用途

- 各墨つけ作業に。
- 板金、屋外などの糸の切れやすい作業に。

■特長

- 漁網に使われる強靱で擦れに強く、切れにくい糸を採用しました。
- 糸の保水力が高く(従来の約1.2倍)、墨を付け直さずに連続した墨打ち作業が可能です。
- タンクフタがスムーズに開閉でき、糸通しが不要です。
- ファンタッチ式の糸ガイドで、隔まてラクラク墨打ちができます。
- つぼ糸の押さえ口が斜めにカットされており、糸押さえの時に手の返しが少なく済み、位置合わせも簡単です。
- 濃く鮮やかな墨が打てる墨つけボタン付です。
- ゴムパッキン使用の密閉型タンクで墨漏れを防ぎます。
- 釘袋やポケットに入れても邪魔にならないコンパクトサイズです。
- 別売の専用ホルダーに収納できます。

■各部の名称



■使用方法

- ①本体を平らな所に置き、タンクフタを開けます(フタの端を引き上げるようにすると簡単に開けられます)。
- ②本体側タンクのスポンジに墨を入れます。タンクフタを開けると、入れた墨がフタ側のスポンジにも吸収されます。
- ③タンクフタをカチッと閉めます。
- ④使い始めや使用中に墨のつきが悪くなった時は、墨つけボタンを使用してください(ポイント参照)。

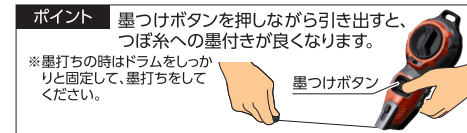

- ⑤糸ガイドを出して使用すると、床や壁などの隅への墨打ちも簡単にできます。



8m自動巻取式

糸は10m巻いてあります。引き出した糸は8mまで自動で巻き取ることができます。ゼンマイはチャージ済みです。墨を入れれば墨打ち作業が可能となります。巻き取りが途中で止まった際には、「■トラブル時の確認事項および対処法」を参照してください。

墨液は入っていません。別途、シンプの建築用の墨液をお買い求めください。

■つぼ糸の巻き取り方

ゼンマイの力で8mまで自動で巻き取ります。8m以上引き出した場合は右図のように手でドラムをまわし、残りの糸を巻き取ってください。安全カルコ II が完全に収納された後、ゼンマイのチャージを行ってください。

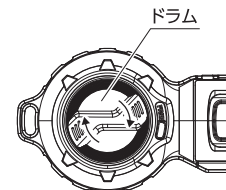

■ゼンマイのチャージ方法

- ①ゼンマイチャージツマミを外側にスライドさせ、ゼンマイのチャージを解除します。
- ②ゼンマイチャージツマミを反時計回りに5回まわしてゼンマイをチャージします。
- ③チャージ後、ゼンマイチャージツマミを LOCK の方向にスライドし、固定します。カルコを引っ張り、きちんと戻るか確認してから使用してください。



■つぼ糸の交換方法

分解

- ①ゼンマイのチャージを解除します。
- ②カルコを糸から切り離してタンクフタを開きドラムカバーを反時計回りにまわし、ドラムカバーを外します。

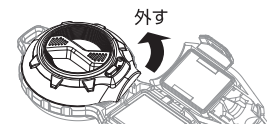

つぼ糸交換

- ③ドラムを取り出して古い糸をほどき、新しい糸を巻きます。

- 1) 新しい糸の先に結び目を作り、図Aのように輪を作ります。
- 2) 図Bのように大きく広げます。
- 3) 図Cのように輪をひねり、図Dのように2つできた輪を重ねます。
- 4) 図Eのように重ねた輪にドラムを通し、糸を軽く引いて固定します。固定したらドラムに表示されている、糸巻き方向へ糸を巻きます。

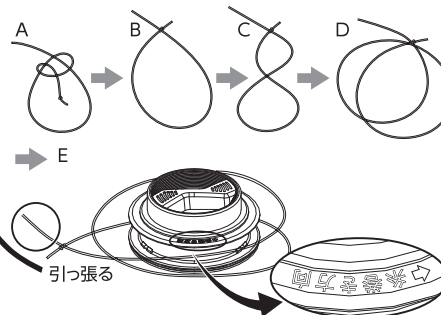

組立

- ④ドラムを元の場所へ入れ、糸を右図のように通します。シャフトの隣にある溝①、セーフティーリングの②を通すのがポイントです。
- ⑤ドラムカバーをはめ込み、時計回りにまわして固定します。
- ⑥ゼンマイをチャージします(上記■ゼンマイのチャージ方法を参照)。

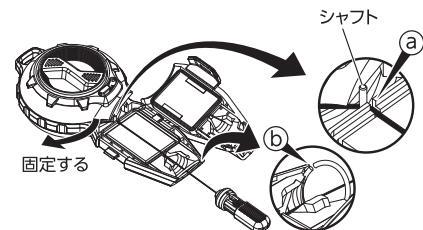

■安全カルコ IIの取り付け方法

安全カルコIIを交換する時はドラム固定スイッチをLOCKにする
とドラムの回転が固定され、糸が自動で巻き取れなくなります。糸
が絡んだ時や、安全カルコ IIを交換する時など、安全で便利です。

- ①糸を安全カルコ IIの先端から通します。この時細い糸(約φ0.4
~0.7mm)の場合は「細」側の穴に、太い糸(約φ0.8~1.0mm)
の場合は「太」側の穴に通してください。
- ②通した糸の先端に結び目を作ります。
- ③糸を引っ張り、結び目を安全カルコ II
の窪みにはめ込みます。*
- ④余分に出ている糸を切れば完成です。

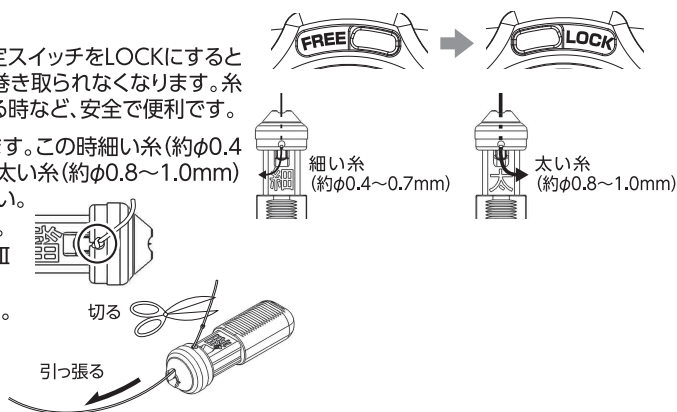

※糸が窪みに引っ掛からない場合は下記の方法で結んでください。

- 1)糸の先端を人さし 2)親指と人さし指をずらし 3)捻り合わせた所を
指に1回巻きます。 ながら糸を5、6回捻り合 中指と親指で押さ
わせます。 えて糸を引きます。
- 4)強く引き、
かたく結びます。

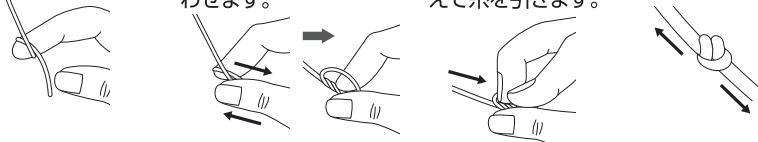

■トラブル時の確認事項および対処法

トラブル	確認事項	対処法
つぼ糸が 出ない、 戻らない うまく巻き 取れない	つぼ糸がドラムから外れて いませんか。	つぼ糸を正常に巻き直し てください。
	つぼ糸にコブができていま せんか。	コブの付いたつぼ糸を 切ってください。
	ゼンマイのチャージが弱く なっていませんか。	ゼンマイをチャージしてく ださい。
	糸の通路にゴミが詰まって いませんか。	通路のゴミを取り除いてく ださい。
	つぼ糸が糸の通路から外れ ていませんか。	つぼ糸を糸の通路に戻し てください。

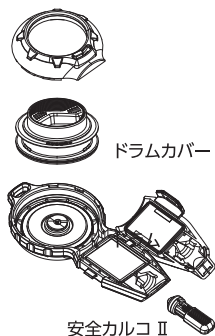

■仕様

材質	本体:ABS樹脂、ポリアセタール樹脂、 シリコンゴム、ゴム、ステンレス パネ(ゼンマイ):ステンレス カルコ:ABS樹脂、ゴム 針:パネ鋼 糸:ナイロン スポンジ:セルロース
糸	φ0.7mm×10m(自動巻き取り8m)
墨の入る量	約10ml
本体サイズ	175×70×38mm(カルコ収納時)
製品質量	156g

別売品

品番 73286
ホルダー ハンディ墨つぼ
Pro・Jr. Plus用



⚠ 警告

- カルコの針が鋭利で危険です。つぼ糸を引っ張ってカルコ
を抜かないでください。
- 巻き取り時はカルコが飛んできて危険です。安全のため、
保護メガネを着用してください。
- つぼ糸を巻き取る時は、ドラムを押さえてカルコが戻る速
さを調節しながら安全に巻き取ってください。



⚠ 注意

- 用途以外には使用しないでください。
- 幼児の手の届かない所に保管してください。
- ほつれた糸や切れかかった糸を使用すると、
作動不良の原因になります。つぼ糸の傷ん
だ部分まで切り、カルコに取り付け直し
てください。また、糸交換の際はカルコ
収納口のセーフティリングに必ず通して
ください。
- 墨つぼ用の墨液以外は入れないで
ください。墨打ちができなくなります。
- ドラムを下にしてタンクフタの開閉は
しないでください。余分な墨がドラム
内に漏れて故障の原因になります。
- 墨液を入れ過ぎないでください。漏
れの原因になります。入れすぎた場
合は、タンクフタを開けて布などに染
み込ませてください。
- タンクフタがカチッと鳴るまで完全
に閉めてください。
- 弊社は、本製品に関して生じたお客
様および第三者の結果的損害、付随
的損害、逸失利益などの間接損害に
ついて、それらの予見または予見可
能性の有無にかかわらず一切の責
任を負いません。ただし、弊社に故
意または重過失が存する場合また
はお客様が消費者契約法上の消費
者に該当する場合は、この限りでは
ありません。本製品の使用に関し
弊社が損害賠償責任を負う場合、
本製品の代金相当額を限度額とし
て賠償責任を負うものとします。

輸入発売元
シンワ 測定株式会社
無物流センター
〒959-1276
新潟県燕市小池3481
製造元/菊池測定(台湾)有限公司
URL <https://www.shinwasokutei.co.jp>

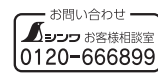

お問い合わせ
お客様相談室
受付時間(土日祝日除く)
AM8:30~PM5:00
MADE IN CHINA