

品番 62495

デジタルプロトラクター 20cm ホールド機能付

■用途

- 角度の測定やケガキ、長さ測定に。

■特長

- デジタル表示なので一目で数値が読み取れます。
- ホールド機能付です。
- ロックツマミを締めて固定することができます。
- 直尺部の目盛は消えにくいレーザー刻印です。
- 測定に便利な左端面基点と直角時、内側基点目盛仕様です。
- 伸ばしても使えます。

■各部の名称

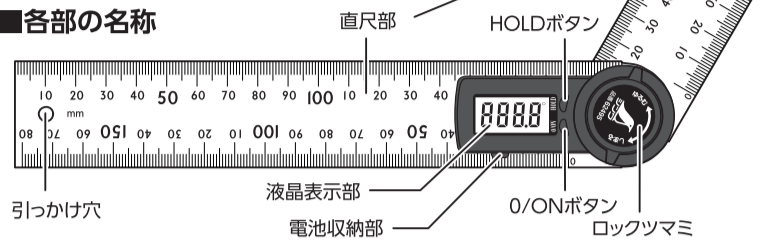

■使用方法

●角度測定

- ①0/ONボタンを押して電源を入れます。
- ②ロックツマミを緩め、直尺部を重ねた状態で0/ONボタンを押し、ゼロセットします。
- ③測定対象物に当てて角度を測り、測定値を読み取ります。

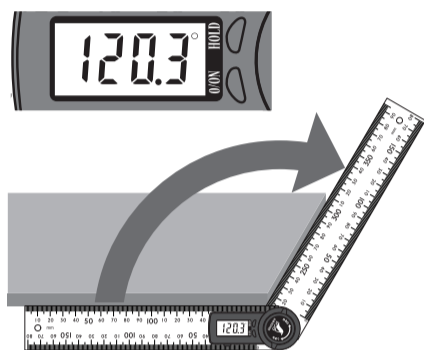

液晶表示部が見えにくい時は測定値をHOLDボタンで固定することができます(もう一度押すことで解除できます)。



HOLD中はHマークが表示されます。

- ④0/ONボタンを長押しし、電源を切ります。

●長さ測定

- ①180°に開いた状態にすると、上段目盛が左端面基点となり395mmまで測ることができます。

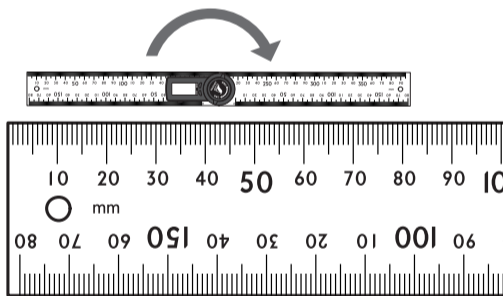

- ②90°に設定すると、下段目盛が内側基点となります。

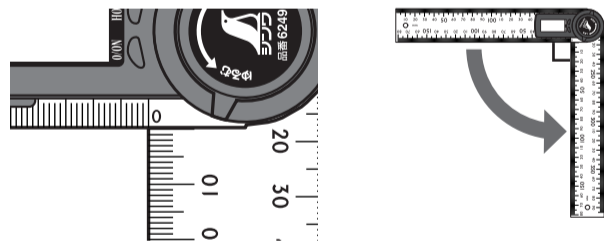

●ケガキ

- ①0/ONボタンを押して電源を入れます。
- ②ロックツマミを緩め、直尺部を重ねて0/ONボタンを押し、ゼロセットします。
- ③ケガキたい角度に合わせてロックツマミを締めます。
- ④直尺部に沿ってケガキます。

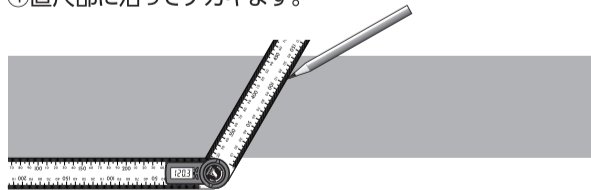

△ 注意

- 用途以外には使用しないでください。
- 測定器はそれぞれ精度が決まっています。使用状況に合わせて使用してください。なお本製品の精度は「仕様」をご覧ください。
- 落下などによる強い衝撃を与えないでください。不具合の原因となります。
- 本製品は防水構造ではありませんので濡らさないでください。
- 直尺部の開閉はロックツマミを中心に回してください。前後に無理に開いたりしないでください。
- 直尺部の角は鋭利になっており危険です。また、直尺部に指を挟まないよう注意してお使いください。
- 汚れた場合は柔らかい布で拭いてください。シンナーなどの揮発油やアルコール類で拭かないでください。
- 直射日光の当たる環境や使用温度・湿度範囲を超える環境での使用はしないでください。
- 本製品の取扱説明書に記載のない分解や改造はしないでください。
- 幼児の手の届かない所に保管してください。
- 長期間使用しない場合は必ず電池を抜いて保管してください。
- 蛍光灯などの近くでは使用しないでください。発生する電界の影響で数字が暴れる恐れがあります。
- 弊社は、本製品に関連して生じたお客様および第三者の結果的損害、付随的損害、逸失利益などの間接損害について、それらの予見または予見可能性の有無にかかわらず一切の責任を負いません。ただし、弊社に故意または重過失が存する場合またはお客様が消費者契約法上の消費者に該当する場合は、この限りではありません。本製品の使用に関し弊社が損害賠償責任を負う場合、本製品の代金相当額を限度額として賠償責任を負うものとします。

■電池の交換方法

- ①電池収納部を下から押して上部から引き抜きます。

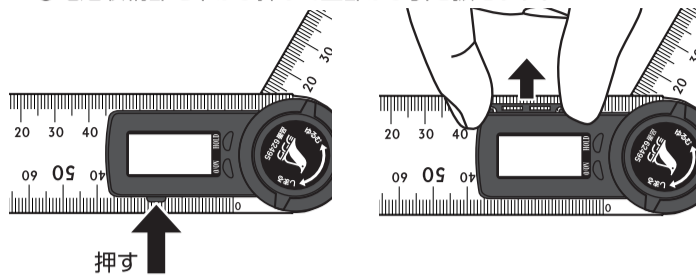

- ②電池収納部にマイナスが上になるように新しいリチウム電池を入れて元に戻します。



■ゼロセットについて

- 任意の角度で0/ONボタンを押すと、液晶の角度表示値はゼロになります(ゼロセット)。

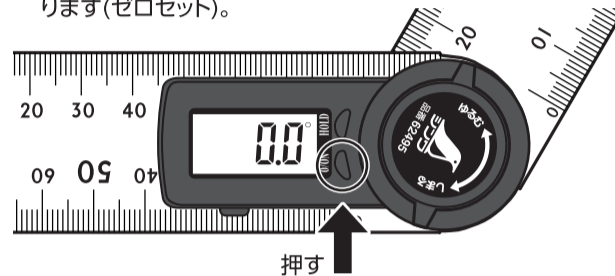

- ゼロセットした時、セットした角度(0°)から直尺部を時計回り、半時計回りどちらに回しても、回した分の角度が表示されます。
- 0~359.9°まで液晶表示し、360°は0°で表現されます。

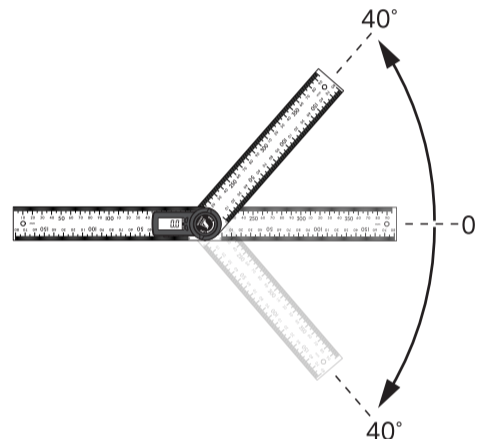

■トラブルシューティング

症状	原因	対策
●表示が約1秒間隔で点滅する。 ●表示が薄い。 ●表示が安定しない。	電池が残り少ない	リチウム電池 CR2032を交換してください。
●直尺部を動かしても表示が変わらない。 ●ボタン操作ができない。 ●異常な表示がでる。	回路のトラブル 本体の温度が使用範囲外	電池を取り外し、約1分後に入れ直してください。 本体を0~50°Cに馴染ませてください。
数字が表示されない。	電池の接触不良 電池が残り少ない 電池が反対向きに入っている	電池の位置を調節してください。 リチウム電池 CR2032を交換してください。 正しい向きに電池を入れ直してください。

■仕様

角度精度	±0.3°	
長さの許容差	200mm以下 ±0.2mm (2本の直尺部を跨がない範囲)	
最小表示	角度	0.1°
	長さ	1mm
測定範囲	角度	0~359.9°
	長さ	0~395mm
使用温度・湿度	温度:0~50°C 湿度:85%以下	
オートパワーオフ	無操作状態で約5分後	
電源	リチウム電池 CR2032 1個 (付属の電池はモニター用の為、寿命が短い場合があります。)	
材質	直尺部:ステンレス モジュール部:ABS樹脂	
本体サイズ	217×35×20mm	
製品質量	162g	

■保証規定

- 1.保証期間はご購入の日より1年間です。
- 2.取扱説明書に記載されている使用方法・取り扱い上の注意に従った正常な使用状態において、保証期間内に故障した場合に無償交換させていただきます。
- 3.無償交換を依頼の際は、必ず本書を提示の上お申し付けください。
- 4.保証書は紛失されても再発行は致しません。大切に保管してください。
- 5.保証期間内でも、下記に該当する場合は保証範囲外となります。
 - 本書のご提示がない場合。●取り扱い上の誤りによる故障。●不正な改造、修理をした場合。●保管上の不備による故障(落下・浸水など)。●災害による故障(地震・火災・水害など)。●本書に販売店名・お買い上げ年月日・お客様名・および住所の記入のない場合。もしくはそれらを訂正した場合。●電池および電池による不具合。●その他、これらに準ずる場合。

品番	62495	品名	デジタルプロトラクター 20cm ホールド機能付
お客様	お名前	TEL ()	
	ご住所	□□□-□□□□	
お買上店	お買上げ年月日	年 月 日 ※お買上げ日から1年間 有効です。	
	店名		
	住所 電話		

輸入発売元
シンワ測定株式会社
〒955-8577
新潟県三条市興野3-18-21
URL <https://www.shinwasokutei.co.jp>

お問い合わせ
お客様相談室
0120-666899
受付時間(土日祝日除く)
AM8:30~PM5:00
MADE IN CHINA