

■用途

- 2×4材の等分割り付けに。
- 45°、90°の角度確認やケガキ作業に。

■特長

- 2×4材の中や厚みに合わせたサイズで、簡単にケガキ作業ができます。
- 45°と90°を同時に確認でき、ケガくことができます。
- 2×4材の短辺89mmに対して、1/2、1/3、1/4を簡単に等分割り付けできます。
- ビスを打ち込む箇所に印を付けることができる、ビス穴ガイド付です。
- 150mm目盛付です。
- 木材が見やすく傷付けにくい、透明なポリカーボネート樹脂製です。

■使用方法

- 対象のサイズ(1×4、2×4、4×4)に合わせて簡単にビス穴位置をケガけます。
- 2×4材の木口を簡単に等分割してケガけます。

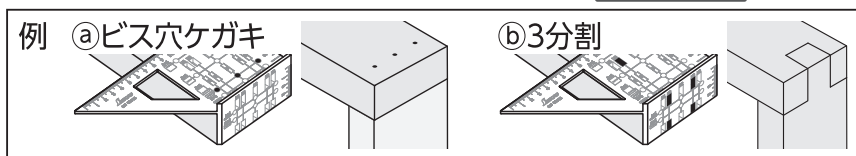
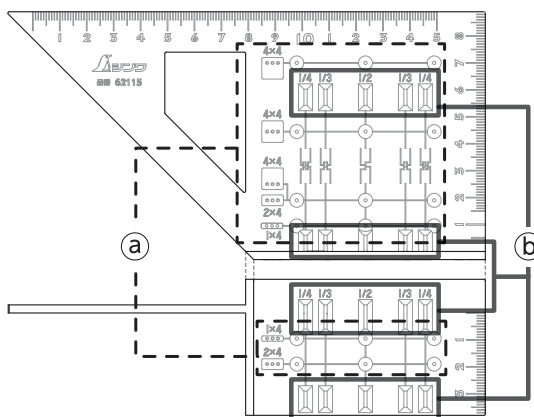

■仕様

板の厚さ	3mm
許容差	角度:100mmにつき 0.2mm以下
	目盛:±0.2mm
材質	ポリカーボネート樹脂
本体サイズ	178×92×51mm
製品質量	55g

輸入発売元
シンワ 測定株式会社
燕物流センター
〒959-1276
新潟県燕市小池3481
製造元/親和測定(大連)有限公司
URL <https://www.shinwasokutei.co.jp>

お問い合わせ
シンワ お客様相談室
0120-666899
受付時間(土日祝日除く)
AM8:30~PM5:00
MADE IN CHINA

△ 注意

●用途以外には使用しないでください。●先端は鋭利で危険です。取り扱いには十分注意してください。●ケガキ用ガイドはあくまで目安としてお使いください。●丸ノコやノコギリなどの刃物を当てて使用しないでください。●落下などによる強い衝撃を与えないでください。不具合の原因となります。●汚れた場合は柔らかい布で拭いてください。シンナーなどの揮発油やアルコール類で拭かないでください。●直射日光の当たる環境での保管はしないでください。●幼児の手の届かない所に保管してください。●擦れて目盛が落ちることがあります。●弊社は、本製品に関連して生じたお客様および第三者の結果的損害、付随的損害、逸失利益などの間接損害について、それらの予見または予見可能性の有無にかかわらず一切の責任を負いません。ただし、弊社に故意または重過失が存する場合またはお客様が消費者契約法上の消費者に該当する場合は、この限りではありません。本製品の使用に関し弊社が損害賠償責任を負う場合、本製品の代金相当額を限度額として賠償責任を負うものとします。